

*Innovative Thinking of CHERYONG  
Changes the World*

2016.11

GLOBAL LEADING INNOVATOR

**CHERYONG**

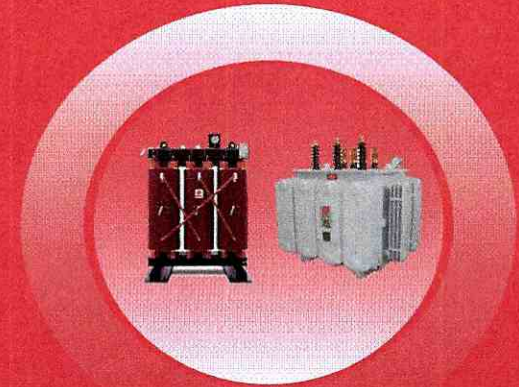

# Contents

회사 소개

제품 소개

사업 현황



# 회 사 소 개

# 회사개요 및 인원현황

## 회사 개요

상 호	제룡전기 주식회사
사 업 장 현 황	<ul style="list-style-type: none"> <li>● 본사 : 서울 광진구 아차산로 628</li> <li>● 공장 및 연구소 : 대전 대덕구 신일서로 21                             <ul style="list-style-type: none"> <li>- 대지면적 : 48,390.30m<sup>2</sup></li> <li>- 건물면적 : 20,672.74m<sup>2</sup></li> </ul> </li> </ul>
설 립 일	1986. 12. 18
대 표 이 사	박 종 태
주요사업분야	변압기, 개폐기, 개폐장치, ESS
임직원 현황	155명 (2015. 12. 31 기준)
자 본 금	8,031백만원 (2015. 12. 31 기준)
신 용 등 급	A+ / SCI평가정보(주) (2015. 12. 31 기준)
홈 페이지	<a href="http://www.cheryongelec.com/">http://www.cheryongelec.com/</a>
홍 보 영 상	<a href="https://www.youtube.com/watch?v=zxtzyp1sWo0">https://www.youtube.com/watch?v=zxtzyp1sWo0</a>

## 인원 현황

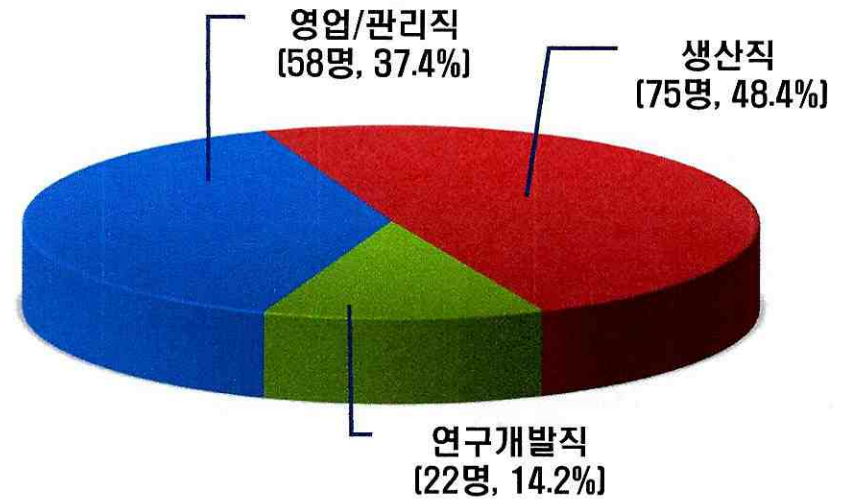

# 회사 연혁

- 1986.12 경인전선개발주식회사 설립
- 1988.01 제룡산업(주)로 상호변경
- 1990.11 청산공장 신축 준공
- 1995.08 유망선진기술기업 선정 (통상산업부)
- 1997.08 한국증권업협회 중개시장(코스닥) 등록
- 1998.11 KS A/ISO 9001 인증 획득 (KETI 품질인증원)
- 1999.09 비정질자성재료(아몰퍼스메탈)를 사용한 변압기  
국산신기술(KT마크) 인정
- 2000.11 아몰퍼스 유입변압기 고효율에너지 기자재 인증 획득 (에너지관리공단)
- 2001.12 벤처기업 인증 (중소기업청)
- 2002.03 아몰퍼스 몰드변압기 고효율에너지 기자재 인증 획득 (에너지관리공단)  
11 대통령 표창 수상 (2002 서울국제종합전기기기전)
- 2004.02 KS A/ISO 14001 인증 획득 (KETI 품질인증원)
- 2005.06 중전기 사업 대전공장 신축, 이전
- 2007.05 세계 최초 최대용량 아몰퍼스 유입변압기 12/15MVA 납품 (삼성전자)  
05 대통령 산업포장 수상 (제10회 한국전기문화대상)  
12 SIDT 신기술(NET) 인증 (지식경제부)  
11 기술혁신핵 중소기업 (INNO-BIZ) 확인 (중소기업청)  
12 SIDT(지중매설형 고체절연변압기) 세계인류상품 선정 (지식경제부)
- 2011.11 회사 인적분할 및 제룡전기(주)로 상호변경
- 2012.10 KEPCO 우수협력기업포상 수상
- 2015.12 제52회 무역의 날 “1,000만불 수출의 탑” 수상



# 주요제품 소개

# 변압기(Electric Transformer)

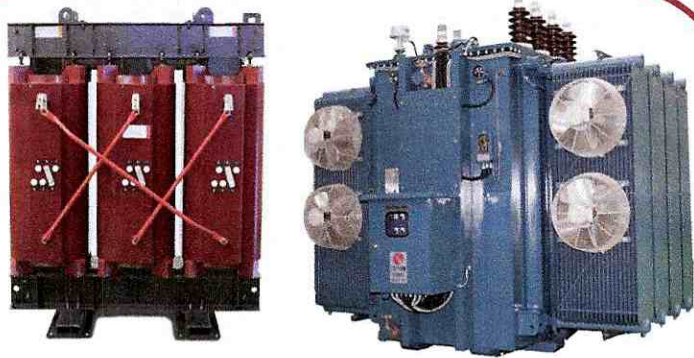

**고효율 아몰퍼스 변압기 (국내 최초)**

변압기의 철심소재를 기존의 방향성 규소강판 대신 아몰퍼스 메탈을 적용하여 무부하손(철손)을 일반변압기 대비 75% 이상 절감한 환경친화형 저소음 고효율 변압기



**지중매설형 고체절연변압기 (세계 최초)**

안전성을 최우선으로 하여 신뢰성과 친환경성을 제품의 이념으로 표방한 혁신적 신개념·신기술의 신제품으로 다양한 방식으로 지중에 설치됨으로서 침수상태에서도 운전이 가능한 변압기



**고효율 주상변압기**

배전선로에서 수용가에 전압을 조정하기 위해 사용되는 고효율의 변압기로 전신주 위에 설치



**내진 변압기 (국내 최초)**

리히터 규모 7.1(설계지진가속도 0.5g) 이상의 강진에서도 완벽한 자체 내진 성능을 갖춘 고효율 저소음 몰드변압기



# 개폐기(Swich) / 개폐장치(SwichGear)

## 25.8kV 지중용 가스절연부하개폐기



22.9kV-Y 지중 배전선로 지상에 설치되어 선로분기, 선로 구분용으로 사용되는 다회로 방식의 수동형 또는 자동형 SF6 가스절연 부하 개폐기

## 25.8kV 가스절연 개폐장치(GIS)

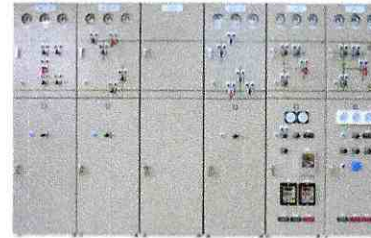

정격전압 25.8kV, 발전소나 변전소에 설치되는 전력설비의 주 보호장치로서 정상개폐는 물론 고장발생시에도 과도한 전류를 신속하게 차단시켜 전력계통을 보호하는 장치

## 29kV 가스절연 개폐장치(GIS)



정격전압 29kV, 발전소나 변전소에 설치되는 전력설비의 주 보호장치로서 정상개폐는 물론 고장발생시에도 과도한 전류를 신속하게 차단시켜 전력계통을 보호하는 장치

## 72.5kV 가스절연 개폐장치(GIS)



정격전압 72.5kV, 옥내 및 옥외용 가스절연 개폐장치



# 개폐기(Swich) / 개폐장치(SwichGear)

## 170kV 가스절연 개폐장치(GIS)

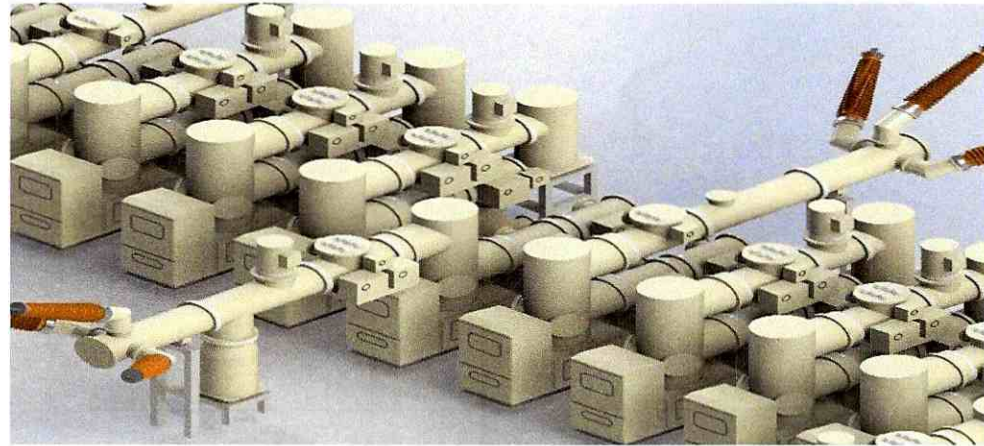

정격전압 170kV, 발전소나 변전소에 설치되는 전력설비의 주 보호장치로서 정상개폐는 물론 고장발생시에도 과도한 전류를 신속하게 차단시켜 전력계통을 보호하는 장치

- 특징
  - 설치면적 최소화
  - 우수한 안전성
  - 높은 신뢰성
  - 유지보수 불필요 및 센서 탑재로 이상 상태 점검 가능



# 에너지저장장치(Energy Storage System)

## ESS(Energy Storage System)

과잉생산된 전력을 저장했다가 전력부족이 발생하면 송전해주는 저장장치. 태양광, 풍력 등 **신재생에너지**를 생산할 때 출력을 안정화하는 데 쓰이지만, 정전 등 비상시에도 활용할 수 있을 뿐 아니라 **전기자동차** 보급을 위한 **핵심인프라**로도 쓰임. 가정에선 심야전력 등을 저장했다가 피크타임에 쓸 수 있도록 해 전기 요금을 아낄 수 있는 제품으로 주목 받고 있음

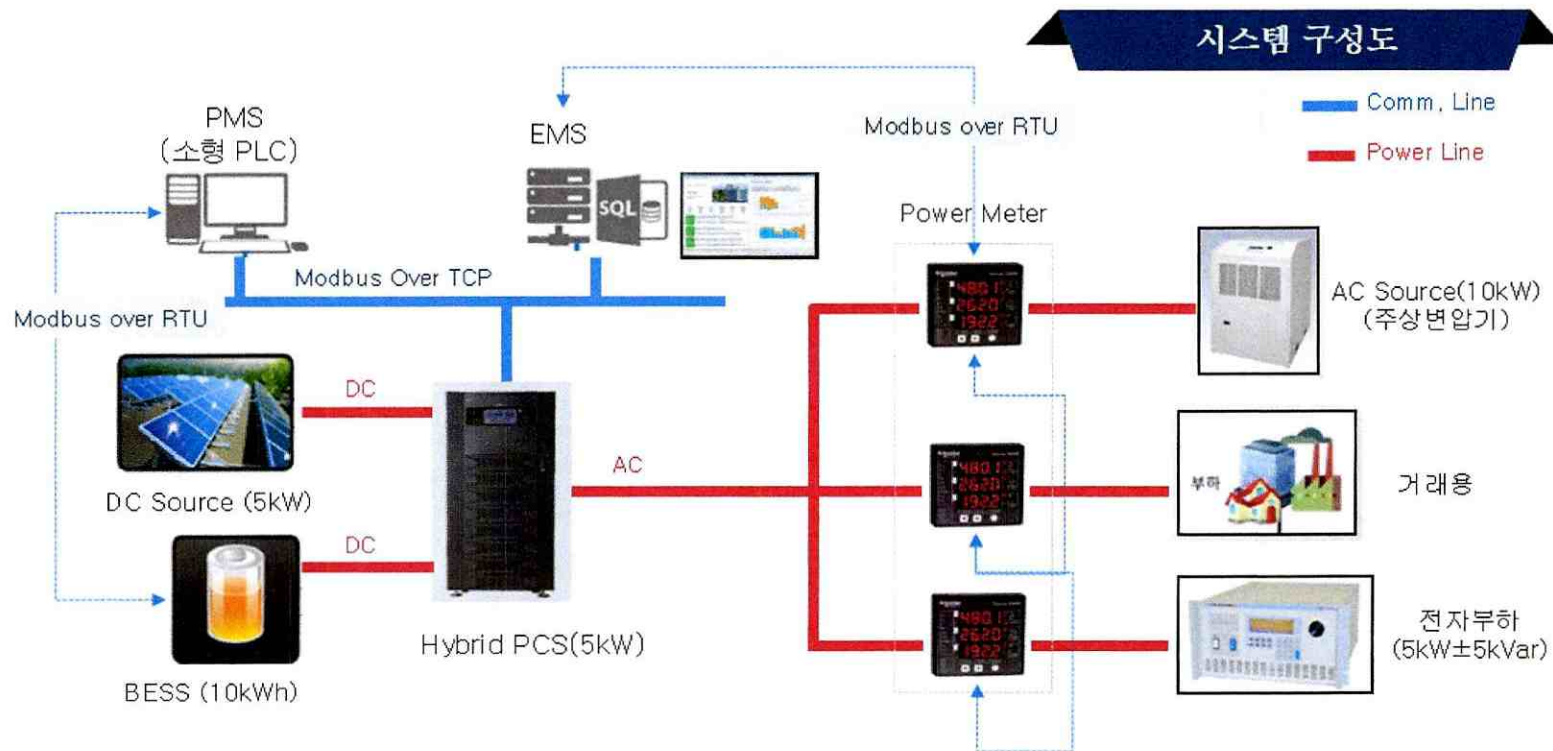

# 사업 현황

# 주요 경영실적

## 가. 요약 재무상태표

(단위:백만원)

구 분	2012년	2013년	2014년	2015년
자산총계	43,608	47,350	63,259	66,381
자본총계	33,279	36,788	51,337	54,085
부채총계	10,329	10,562	11,922	12,297

## 나. 요약 손익계산서

(단위:백만원)

구 분	2012년	2013년	2014년	2015년
매 출 액	40,762	51,981	57,281	63,388
영업이익	721	4,660	5,178	3,154
영업이익률	1.8%	9.0%	9.0%	5.0%
당기순이익	849	4,104	5,035	3,551
당기순이익률	2.1%	7.9%	7.9%	5.6%
배 당	1주당 50원	1주당 50원	1주당 50원	1주당 55원



# 주요 거래처 및 홍보활동

## □ 국내시장



## □ 해외시장

- 아시아 - 일본, 인도네시아, 필리핀, 말레이시아 등
- 미 주 - 미국, 멕시코 등
- 중 동 - 이란 등



## □ 홍보활동

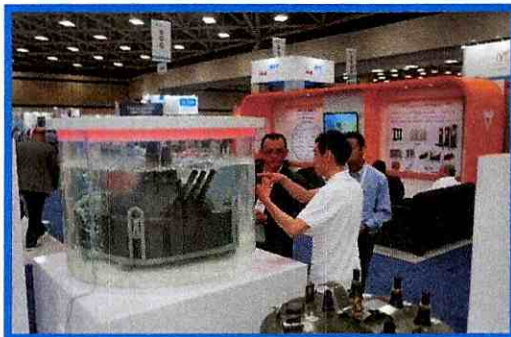

# 연구개발 활동

## 가. 연구개발활동

(단위:백만원)

구 분	2013년	2014년	2015년
연구개발비용	1,264	2,844	3,505
연구개발비/매출액 비율	2.43%	4.97%	5.53%

## 나. 산업재산권 보유현황

(단위:건)

구 분	국 내	해 외
특 허	20	2
실용신안	4	-
디자인	33	-
합 계	57	2



# 주요기술 인증 현황

- 1992.07 변압기 사업 착수
- 1993.07 저손실 주상변압기 개발 / **국내최초**
- 1997.09 아몰퍼스 유입변압기 개발 / **국내최초**
- 1997.12 국산신기술 KT인증 획득
- 2000.05 아몰퍼스 몰드변압기 개발 / **국내최초**
- 2000.11 고효율변압기 1호 인증
- 2007.11 세계최초 최대용량 AM 유입변압기 개발
- 2008.06 지중매설형변압기 개발 / **국내최초**
- 2009.11 국산신기술 NET 인증획득
- 2010.12 SIDT 세계일류상품 인증 획득



**감 사 합 니 다.**